

Használati útmutató

BEAUTYONE 161 ROTARY ELEKTROMOS KOZMETIKAI KEZELŐÁGY



Forgalmazó

iM3, s.r.o.

Kistejedi u. 515/8

92901 Dunaszerdahely

Szlovákia

www.fabulo.hu

○ A fehér kör az eredeti funkciót jelöli.

● A fekete kör szélesebb funkcionalitást jelent, és az ügyfelek maguk is bővíthetik a lehetőségeket.

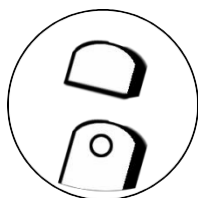

Párna
funkciók

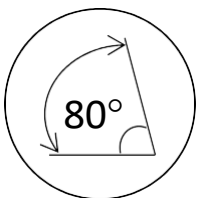

Háttámla
beállítása

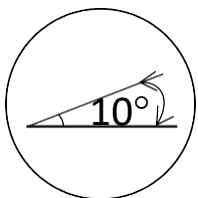

Ülőrész
beállítása

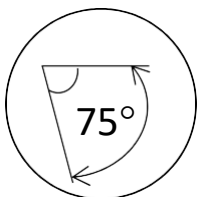

Lábtámla
beállítása

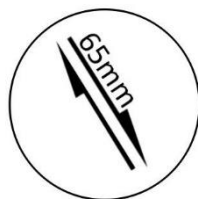

Lábtámla
meghossz-
szabbítása

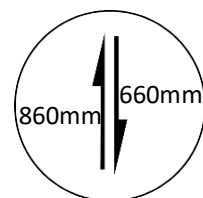

Emelés

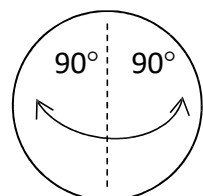

Elforgatás

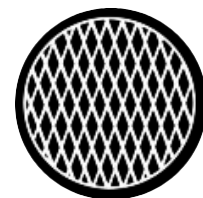

Fotel huzat



Lábvezérlés



Forgó
kerekes
rendszer



A termék formatervezése egyszerű és elegáns, újszerű bőrstílussal és egyedülálló PU bőr használattal a nagyobb kényelemért. Megjelenés szempontjából műanyag burkolatok fedik a fém részeket, hogy az ügyfél által érintett felületek ne legyenek hidegek és nagyobb kényelmet biztosítsanak.

- A termék kialakítása az emberi testhez igazodik, a minimális magasság 660 mm, a termék maximálisan állítható magassága 860 mm.



- A háttámla szöge elérheti a 80 °-ot, a lábtámla szöge pedig a 75 °-ot.

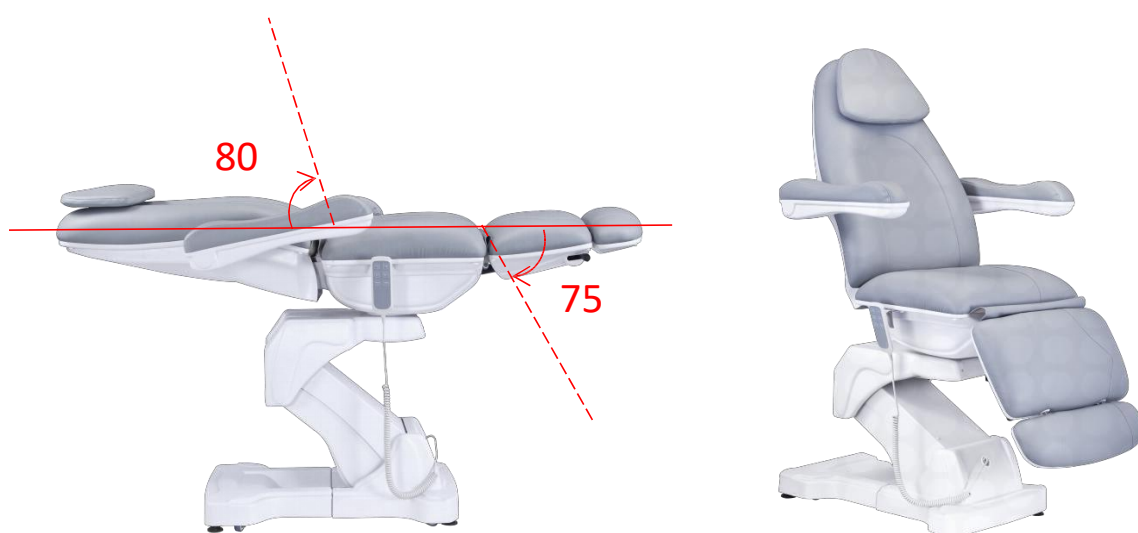

- Az ülőrész dőlésszöge akár 10° -ban állítható, amely kényelmesebb ülést biztosít a vendégnek. A kartámlák mindkét oldalon 180° -ban elforgathatók fel- és lefelé egyaránt, amely nemcsak a vendégnek, de masszázs közben is nagyobb kényelmet biztosít.

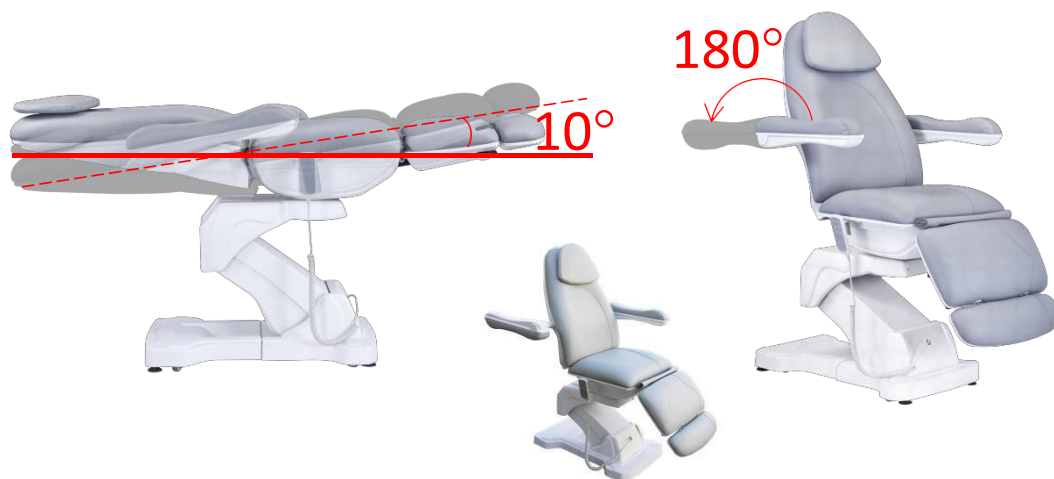

- A lábtámla akár 6,5 cm-rel meghosszabbítható, hogy minden testmagasságnak és testhelyzetnek megfelelő legyen, a fejtámla levehető párnával és arclýuk kivágással rendelkezik.

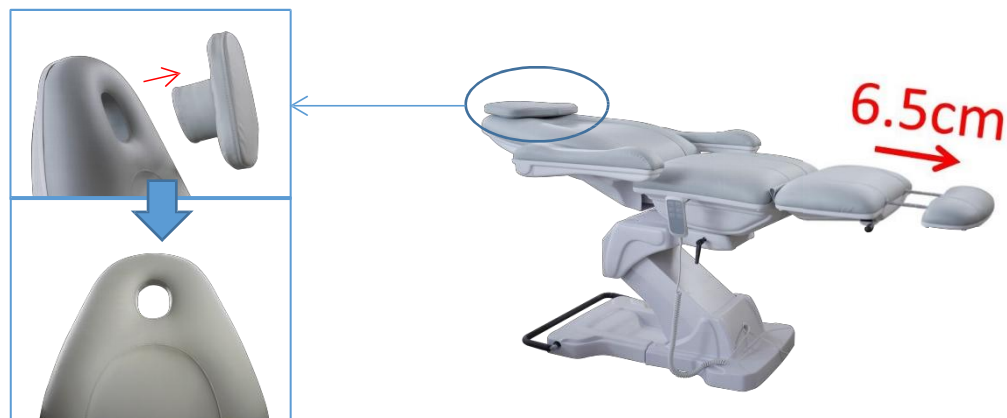

- A különféle munkapozíciók kényelmesebbé tételéhez a kezelőágy mindkét oldalra 90° -ban, összességében 180° -ban elfordítható.

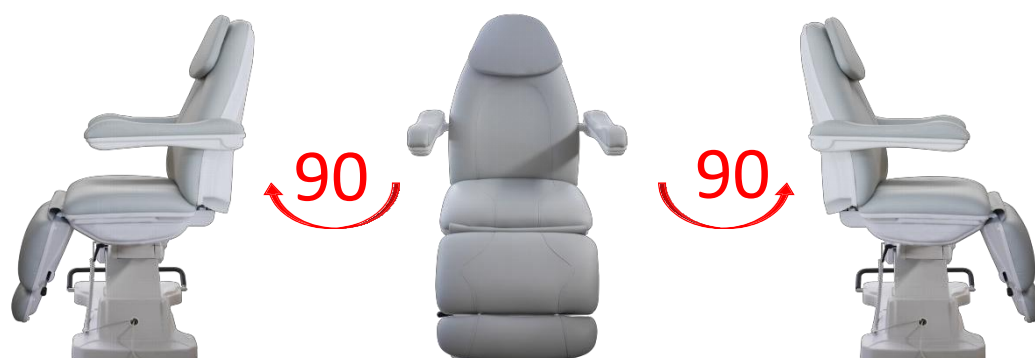

- Állítsa a terméket konnektor közelébe, majd állítsa be.
- A tápkábel csatlakozóját a légkapcsolóra kell csatlakoztatni.
- Ne állítsa a terméket hőforrások, közvetlen napfény vagy nedves helyek közelébe.
- A terméket alacsony, egyenes és széles helyzetben kell elhelyezni, és a faltól 80 cm-nél nagyobb távolságot kell tartani, hogy körülötte szabadon lehessen mozogni.
- A termék használata előtt ismerkedjen meg a kezelőpanellel:

Közös kezelőpanel; csak tartsa lenyomva a gombot a közös kezelőpanel használata közben, a termék a tevékenységekre vonatkozó utasításoknak megfelelően fog működni, engedje el a gombot, a termék leáll.



- ① Háttámla dőlésszög - Fel
- ② Háttámla dőlésszög - Le
- ③ Lábtámla dőlésszög - Fel
- ④ Lábtámla dőlésszög - Le
- ⑤ Magasságállítás - Fel
- ⑥ Magasságállítás - Le

■ Kartámlák felszerelése: lásd telepítési lépések

- ◆(A) Először szerelje fel a bal kartámlát. Telepítés előtt állítsa a kartámlát vízszintes helyzetbe, és fordítsa a kartámla fém részében található csapszeget felfelé az alábbiak szerint:

1.1 、 Fordítsa mindkét kartámla fémrészében található csapot felfelé.

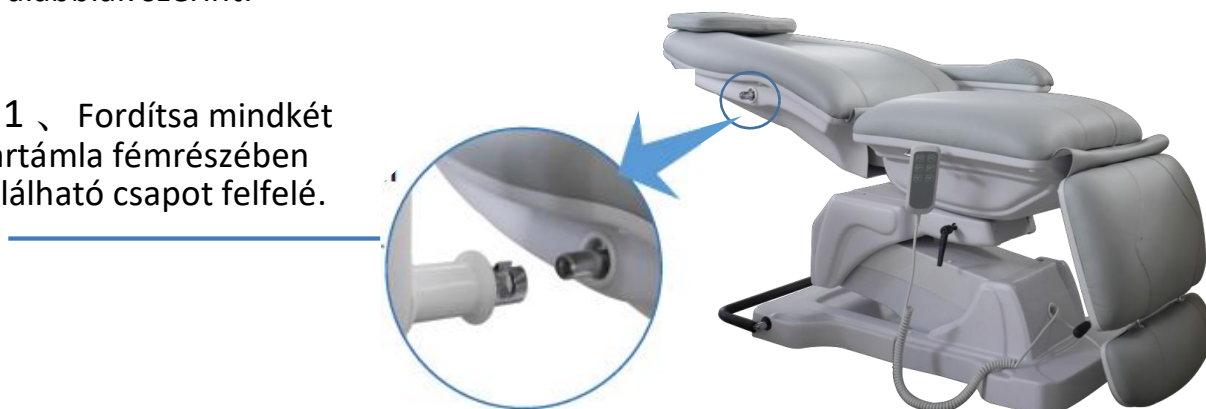

2.1、 Fordítsa a kartámlát felfelé, amíg a fejrész felfelé nem kerül.

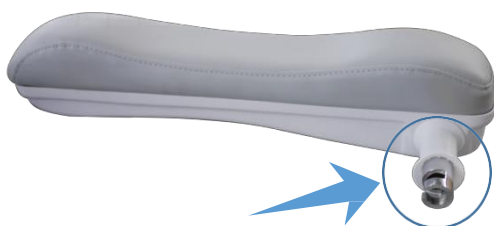

2.2、 Győződjön meg róla, hogy a belső fémrészben van egy rés. A csapnak igazodnia kell a réshez, majd illessze be a támlát.



- ◆ (B) Ugyanezen a módon helyezze fel a jobb támlát is.

- ◆ (C) A támlák felszerelése után csatlakoztassa a tápkábelt, és hajtsa végre a tesztet. A terméket csak ellenőrzés után használja.



■ Kézzel állítható lábtámla

1. Lábtámla Le



1. Tegye a kezét a lábtámlára és enyhén nyomja meg;
2. A másik kezével húzza meg az állító rudat;
3. Döntse a lábtámlát a kívánt szögbe;
4. Először engedje el az állító rudat, majd vegye le kezét a lábtámláról.

2. Lábtámla Fel



1. Tegye a kezét a lábtámlára és enyhén nyomja meg;
2. A másik kezével húzza meg az állító rudat;
3. Csökkentse megfelelő mértékben a lábtámlára gyakorolt erőt, állítsa a kívánt szögbe
4. Először engedje el az állító rudat, majd vegye le kezét a lábtámláról.



Megjegyzés

Az állítható rúd meghúzása után a lábtámla automatikusan a legmagasabb helyzetbe áll! A személyi sérülések elkerülése érdekében kérjük, **először nyomja meg a lábtámlát a kezével**, mielőtt kihúzza vagy elengedi az állító rudat.

- A rudat az óramutató járásával ellentétes irányba fordítva oldja ki a zárat, az ágy forgatható - mindkét oldalra 90°-kal, összesen 180°-kal elfordítható. Fordítsa a rudat az óramutató járásával megegyező irányba a rögzítéshez.

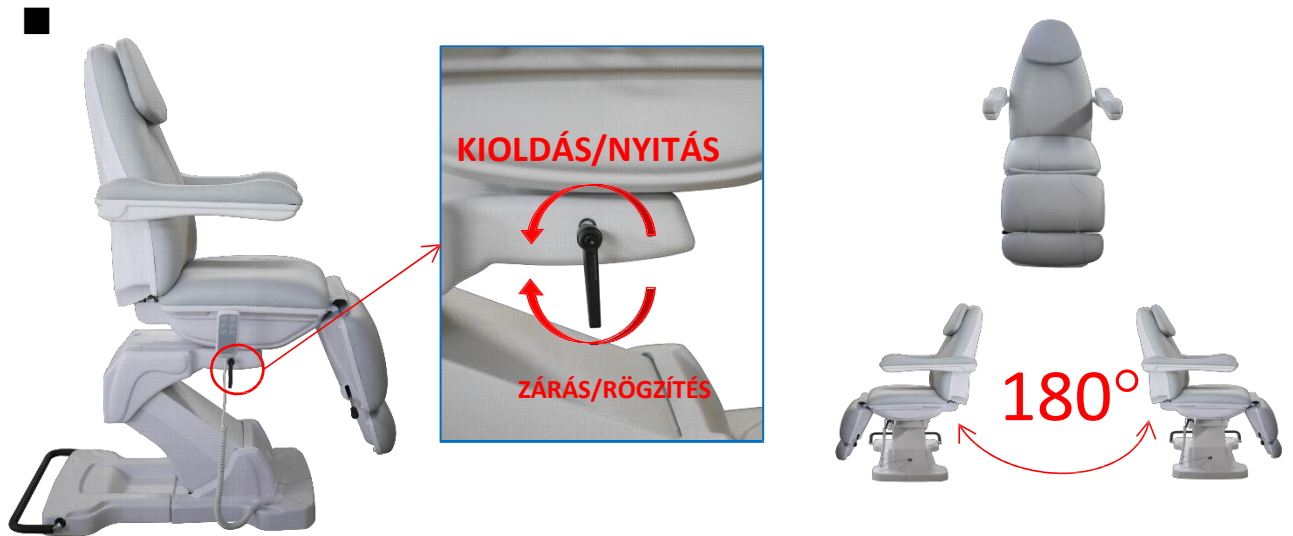

- Lépjen rá és tartsa lenyomva a kerékvezérlőt, a kezelőágy áthelyezhető, elmozdítható. Emelje fel a kerékvezérlőt a lábával, és állítsa vissza a vezérlőt az eredeti helyzetébe, a kerekek rögzülnek.

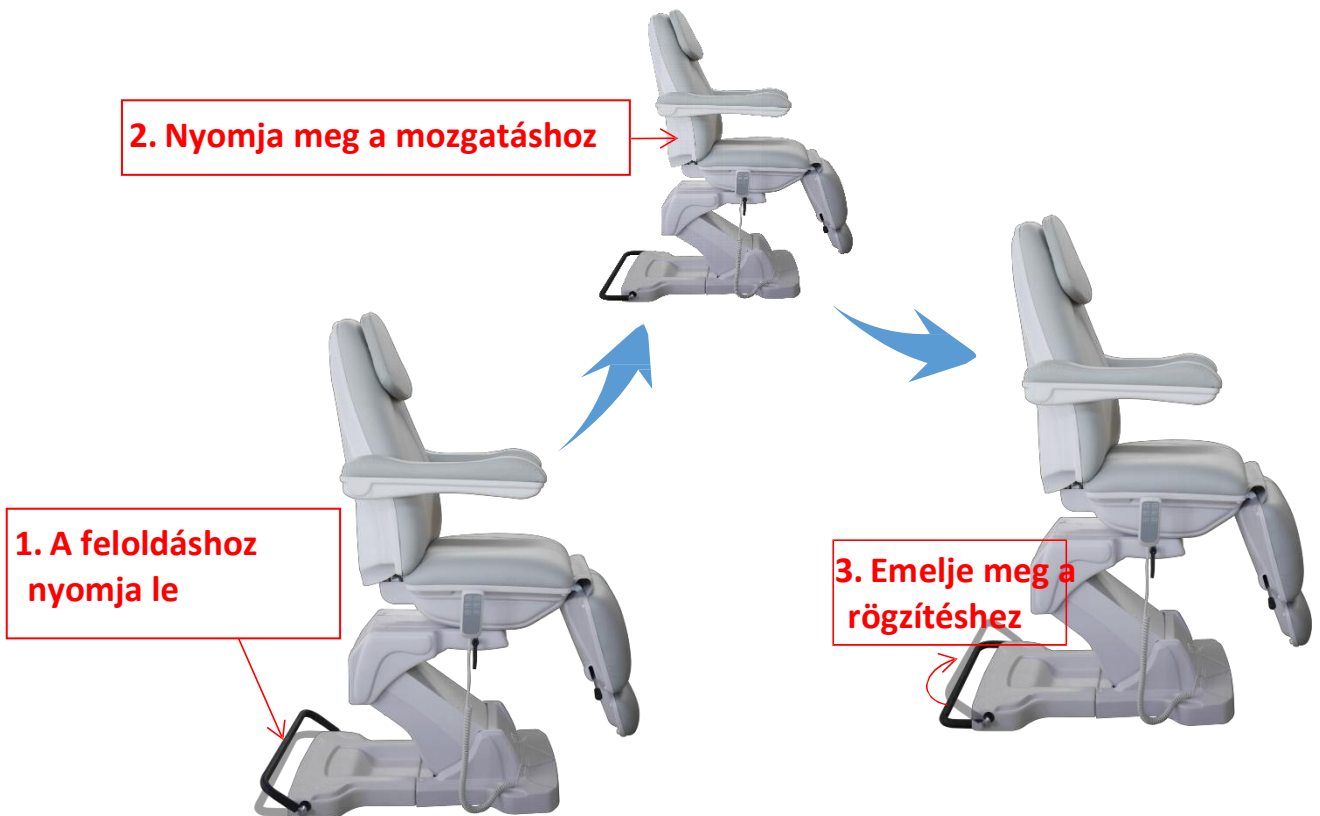

Elhasználódásra hajlamos alkatrészek

Sz.	Név	Termék-fotó	A károsodások	Következménye	Felhasználási idő
01	Műanyag távtartó		Gyakori használat során elkopik	A párna és fogantyú műanyag anyájával a párnát nem lehet rögzíteni	10000-szer
02	Műanyag takaró		Gyakori használat során elkopik	A párna és fogantyú műanyag anyájával a párnát nem lehet rögzíteni	10000-szer
03	Csavarok		A termék karbantartás a során megsérülnek	Rozsdásodást okoz a terméken	
04	Akaszto		A termék karbantartás a során megsérül	Rozsdásodást okoz a terméken	
05	Elektromos motor		Túlterhelés	A széket nem lehet felemelni vagy nem állítható be a hát- és lábtámla szöge	10000-szer
06	Stabil láb				

Ezek az alkatrészek a gyakori használat során előregedhetnek, károsodhatnak stb. Ez normális jelenség, nem ad okot aggodalomra. A felhasználók biztonsága érdekében azonban rendszeresen kell ellenőrizni, karbantartani és cserélni az előregedő alkatrészeket a balesetek elkerülése érdekében. Ezek az alkatrészek beszerezhetők a kereskedőtől. Ellenőrzéseket és karbantartásokat csak szakképzett személyzet végezhet.

A termék karbantartása

- (1) Ha nem használja a terméket, kapcsolja ki;
- (2) Ne helyezzen apró tárgyakat a termék tetejére, ne használjon éles szerszámokat;
- (3) A terméket nedves helyett száraz környezetben kell elhelyezni;
- (4) A termék érzékeny az ütésekre, ezért ne helyezzen 100 kg-nál nagyobb súlyú tárgyakat a termék fölé.;
- (5) A termék terhelésének határa 200 kg, ha a terméket 150 kg biztonsági terheléssel használja, kerülje a 160 kg-os személyek által történő használatát.;
- (6) Ha a termék nem működik, forduljon a termék forgalmazójának!

A termék tisztítása

- (1) Tisztítás előtt húzza ki az elektromos aljzatból;
- (2) A termék tisztításakor ügyeljen arra, hogy távolítsa el róla más tárgyakat, hogy megakadályozza a megcsúszást, baleseteket és a termék sérülését.;
- (3) A termék tisztításakor ne permetezzen rá vizet, különben az a termékbe szívároghat vagy rövidzárlatot, áramütést vagy a termék károsodását, meghibásodását okozhatja.;
- (4) Tisztításkor használjon speciális tisztítószer, nem tisztítható olyan olajos folyadékokkal, amely a bőr szennyeződését, korróziót és egyéb károsodásokat okozna.;
- (5) Tisztításhoz ne használjon folyékony színezékeket tartalmazó tisztítószereket, mert megváltoztathatja a bőr színét;
- (6) Ne használjon maró folyadékot tartalmazó tisztítószereket, mert károsíthatják a műanyagot és a bőrt.

Fontos biztonsági utasítások

- Használatba vétel előtt telepítse és helyezze el megfelelően a terméket.
- A termék károsodásának elkerülése érdekében ne csatlakoztassa az áramellátáshoz telepítés előtt.
- A termék áthelyezése vagy tisztítása közben kapcsolja ki az áramellátást. Ne érjen nedves kézzel a csatlakozóhoz, személyi sérülést, áramütést, tüzet vagy a termék meghibásodását okozhatja.
- A termék tápkábelét tilos meghúzni, becsípni vagy dörzsölni, különben a termék működése leállhat.
- Ne rázza vagy üsse meg a terméket, különben összedőlhet és személyi sérüléseket okozhat vagy megsérülhet a műanyag burkolat.
- A termék működése közben a maximális áram elérheti a 10 A-t vagy annál is többet, ezért az elektromos csatlakozónak ilyen mértékű elektromos árammal megfelelőnek kell lennie. Ha lehetséges, használjon külön aljzatot az áramkimaradás vagy a túlterhelés okozta tüzek megelőzésére.
- A termék tápfeszültsége 110 V / 220 V, kérjük, válassza ki a megfelelő feszültséget, hogy megakadályozza a belső elektromos alkatrészek kiégését.
- Ha a tápkábel megsérült, cseréltesse ki a lehető leghamarabb, vagy vegye fel a kapcsolatot a kereskedővel az értékesítés utáni szervizzel kapcsolatban.
- Ne helyezzen gyúlékony anyagokat a termékre.
- Ne helyezzen olyan tárgyakat a termékre, amelyek nem egyeznek a felülete színével, különben elszíneződhet.
- A termék tisztításakor ne permetezzen rá vizet, különben az a termékbe szivároghat vagy rövidzárlatot, áramütést vagy a termék károsodását, meghibásodását okozhatja.
- Ne tegye ki a terméket napfénynek, különben a színe megváltozik.
- Kapcsolja ki az áramellátást, ha a terméket hosszú ideig nem használja.